

P. 39

శ్రీ ఆంధ్రప్రదేశ్ ప్రభుత్వం

అనుమతి

అనుమతి

అనుమతి

గృహ్యములు
 కేసులు : నాణ్యత
 వాటిని గ్రహించు

100
 200

20

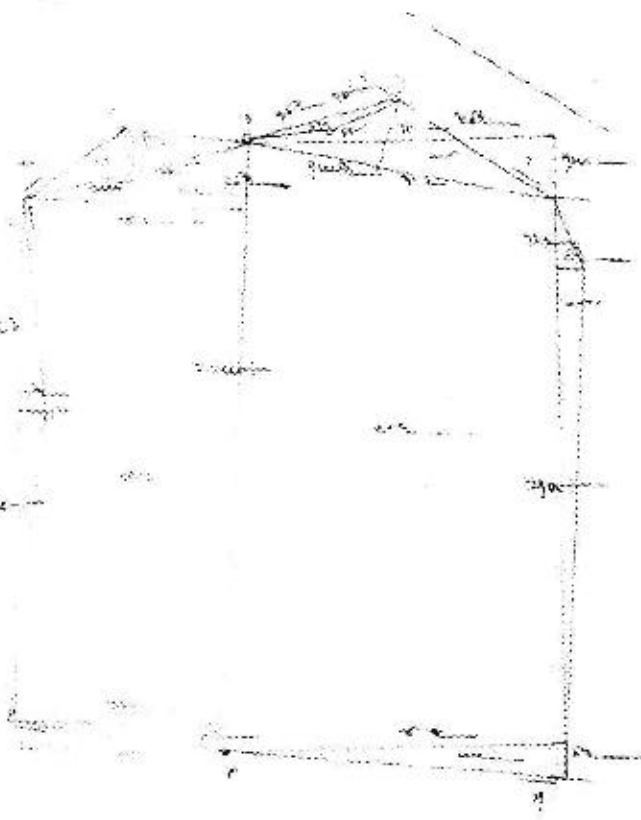

66497
 3/9/2019

[Signature]

Handwritten text at the top of the page, possibly a title or header, written in Kannada script.

Handwritten text in Kannada script, likely providing context or instructions related to the diagram.

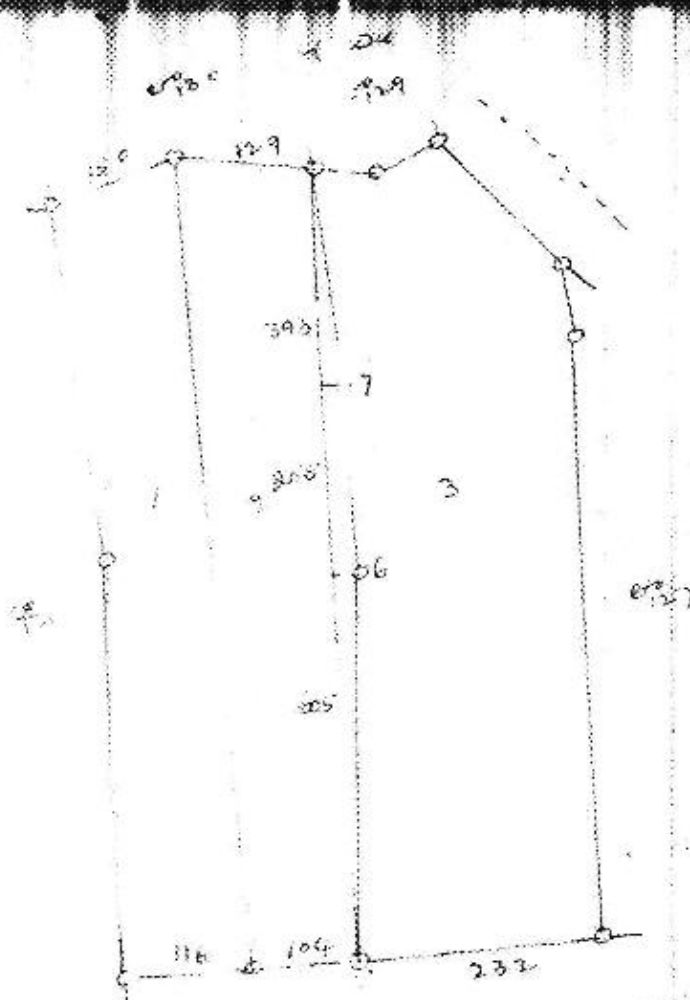

63
 (123)

Handwritten notes on the left side of the diagram, including the number '28' and '28'.

90306
 8/8/88

Handwritten notes at the bottom of the page, including a date '17/9/14' and a signature.

ಶ್ರೀ ಮುಖ್ಯಸ್ಥರುಗಳಿಗೆ
 ಶ್ರೀ ಮುಖ್ಯಸ್ಥರುಗಳಿಗೆ

ಆಧಾರ್ ಕಾರ್ಡ್
 ಸಂಖ್ಯೆ 90305

128

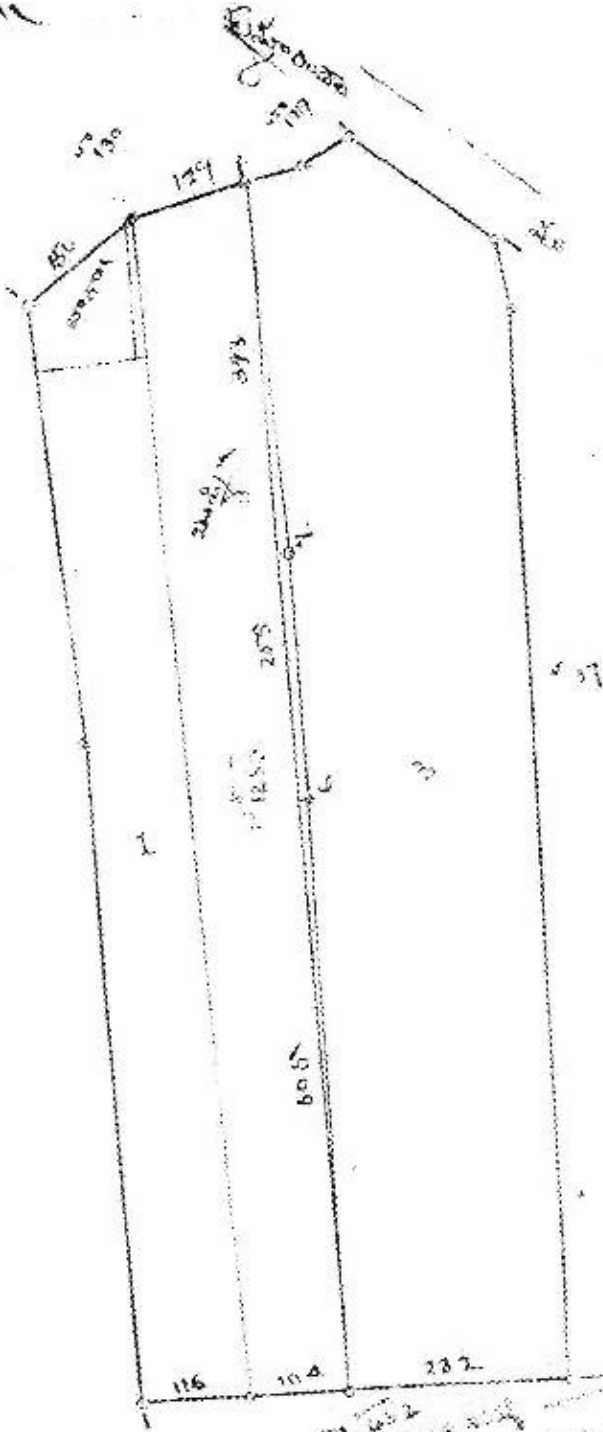

ಜಮಾ: ಮುಖ್ಯಸ್ಥರು
 ಪರಿಷತ್: ಸರ್ಕಾರ
 ಪರಿಷತ್: ಸರ್ಕಾರ

90305
 ಸಂಖ್ಯೆ

Seal 17/1/14
 ಸಂಖ್ಯೆ

Handwritten signature

ಕರ್ನಾಟಕ ಸರ್ಕಾರ

ಕರ್ನಾಟಕ ರಿವಿಜನ್ ಸೆಟಲ್‌ಮೆಂಟ್ ಆಕಾರ್‌ಬಂದ್ (ಉತ್ತರ)

ಪ್ರಮಾಣೀಕರಣ ದರಗಳು

ಗ್ರಾಮ : ಬೆಂಗಳೂರು
 ಪೋಸ್ಟ್ : ಬೆಂಗಳೂರು
 ತಾಲೂಕು : _____
 ಜಿಲ್ಲೆ : _____
 ಸುತ್ತಾ ನಂ. (ತಾ.ಕ) : _____

೧ ಚಕ್ರೇ = ೨ ಎಕರೆ ೧೫ ಗುಂಡಿ
 ೧ ಚಕ್ರೇ = ೧೦೦ ಎಲ್ಪ
 ೧ ಎಕರೆ = ೪೮ ಗುಂಡಿ = ೧೦೦ ಸೆಂಟ್

ಮುಖ್ಯ : _____
 ಸಿಬ್ಬಂದಿ : _____
 ಜಾಗರಣೆ : _____
 ಪ್ರಾಧಿಕಾರ : _____
 ಸಿಬ್ಬಂದಿ ಅಧಿಕಾರಿ : _____

ಕ್ರ. ಸಂ.	ವಿವರಣೆ	ಉತ್ತರ ಸುತ್ತಾ ನಂ. (ತಾ.ಕ) ಸುತ್ತಾ												ಉತ್ತರ ಸುತ್ತಾ ನಂ. (ತಾ.ಕ) ಸುತ್ತಾ			
		ಮುಖ್ಯ		ಶಾಂತ				ಜಾಗರಣೆ				ಪ್ರಾಧಿಕಾರ					
		ಮುಖ್ಯ	ಅನು	ಮುಖ್ಯ	ಅನು	ಮುಖ್ಯ	ಅನು	ಮುಖ್ಯ	ಅನು	ಮುಖ್ಯ	ಅನು	ಮುಖ್ಯ	ಅನು				
1	ಮುಖ್ಯ																
2	ಅನು																
3	ಮುಖ್ಯ																
4	ಅನು																
5	ಮುಖ್ಯ																
6	ಅನು																
7	ಮುಖ್ಯ																
8	ಅನು																
9	ಮುಖ್ಯ																
10	ಅನು																
11	ಮುಖ್ಯ																
12	ಅನು																
13	ಮುಖ್ಯ																
14	ಅನು																
15	ಮುಖ್ಯ																
16	ಅನು																
17	ಮುಖ್ಯ																
18	ಅನು																
19	ಮುಖ್ಯ																
20	ಅನು																

(Handwritten signature)



Handwritten text at the top left of page 128.

Main body of handwritten text on page 128.

(230)

Handwritten text line on page 128.

Handwritten text on page 128, possibly a list or table.



Handwritten text on page 128, including a circled number.

Handwritten text at the top of page 129.

Handwritten text on page 129, possibly a list or table.

Main body of handwritten text on page 129.

Handwritten text on page 129, including a circled number.

Handwritten text on page 129.

Handwritten text on page 129.

Handwritten text on page 129, including a circled number.

Handwritten text on page 234.

Handwritten text on page 234.

Handwritten text on page 234.

Handwritten text on page 234.

Handwritten text on page 234.

Handwritten text on page 234.

6000000

11/10/8

Handwritten notes in the top right corner, possibly including a date and some illegible text.

Handwritten text, possibly a name or title.

Handwritten text, possibly a name or title.

P. 39

Handwritten text, possibly a name or title.

Handwritten text, possibly a name or title.

Handwritten text, possibly a name or title.

Handwritten numbers: 128

Handwritten text, possibly a name or title.

Handwritten text, possibly a name or title.

40

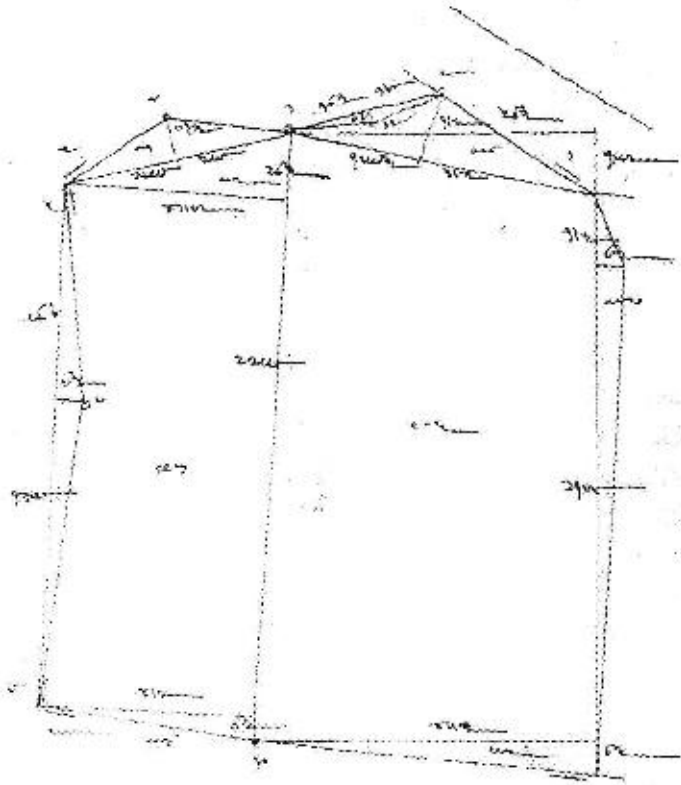

Handwritten text, possibly a name or title.

Handwritten text, possibly a name or title.

Handwritten signature or initials.

ನೋಟೀಸು ಜಾರಿ ಮಾಡಿದೆ.
 ಪಾಲದಿ ಪದ್ಧತಿಯಂತೆ ಅಳತೆ ಮಾಡಿದೆ. ಫೋಲೆ ತಿಳಿಸಿರುವ ಸ.ನಂ. ಜಮೀನನ್ನು ಅಳತೆ
 ಮಾಡಿ ಕೊಡಲು ದಿನಾಂಕ...19/07/2017 ರಂದು ಕೊಟ್ಟ ಅರ್ಜಿಯ ಮೇರೆಗೆ
 ಅರ್ಜಿದಾರರಿಗೆ/ಬಾಬುದಾರರಿಗೆ/ವಾರುವವರಿಗೆ ನೋಟೀಸ್ ಪೂರ್ವಕ ತಿಳಿಸಿ
 ಹಾಜರಿದ್ದವರ ಸಮಕ್ಷಮ ಅನುಭವದಂತೆ ಉದ್ದೇಶಿತ ಕ್ರಯದ ವಿಸ್ತೀರ್ಣಕ್ಕೆ ಅಳತೆ
 ಮಾಡಿ ಹೇಳಿಕೆ ಪಡೆದು ಹಿಸ್ಸೆ ವಿಂಗಡಿಸಿದೆ. ಜಾರಿಯಾದ ನೋಟೀಸು ಹಾಗೂ
 ಹೇಳಿಕೆಯನ್ನು ಲಗತ್ತಿಟ್ಟಿದೆ.

ಉದ್ದೇಶಿ
 ಲಗತ್ತಿ

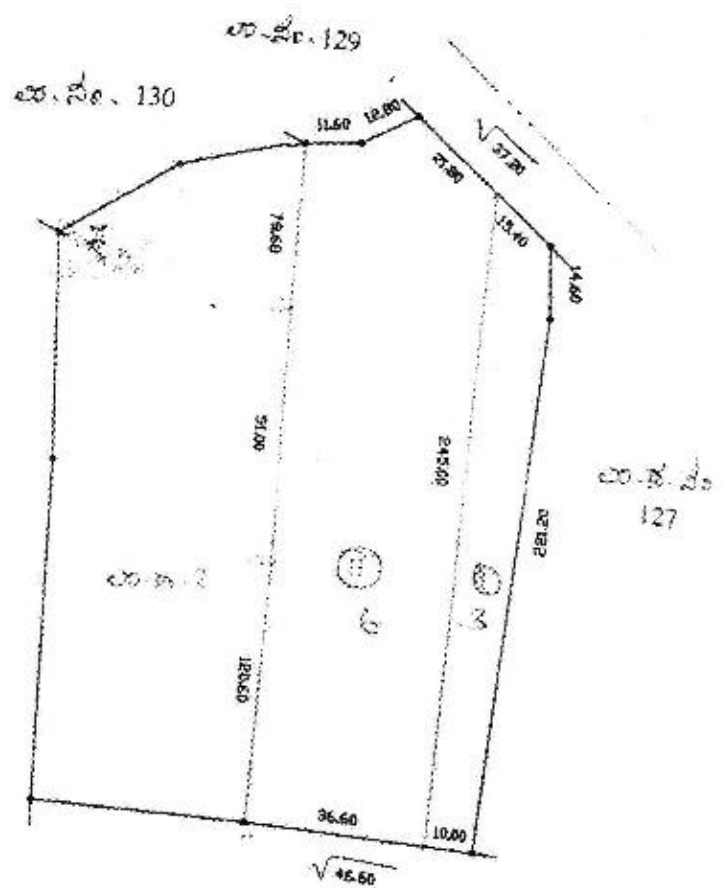

ಲ.ನಂ. 126
 ವಿಷಯ ಇವರ: ಉತ್ತರವಿಭಾಗಕ್ಕೆ ಸೇರಿದ ವಿಷಯ.

[Handwritten signature]

Bhaskar

[Handwritten signature]

ಶಿಲ್ಪಕಲೆ :
 ಪ್ರತಿಷ್ಠಾಪನೆ :
 ವಾಣಿಜ್ಯಕಲೆ :

ಸಂಬಂಧಪಟ್ಟವರಿಗೆ ನೋಟೀಸ್ ಜಾರಿ ಮಾಡಿದ್ದು ಮೂಲ ಪ್ರತಿ ಲಗತ್ತಿಸಿದೆ. ಪಾಲನಿ
 ಪದ್ಧತಿಯಲ್ಲಿ ಅಳೆ ಮಾಡಿದ
 ತ್ರೀಯುತ.....ಶ್ರೀ. ಸಿ. ಕೋಲಲ್..... ರಿಂದ ದಿ : 6/12/19.....
 ಅರ್ಜಿಯ ಮೇರೆಗೆ ರೀ. ಸ. ನಂ. 129/1..... ರಲ್ಲಿನ ಹಕ್ಕು ಬದಲಾವಣೆ ಉದ್ದೇಶಿತ
 ಆದೇಶವನ್ನು ಹಕ್ಕು ಬದಲಾವಣೆ ಮಾಡುವವರ ಮತ್ತು ಪಡೆಯುವವರ ಸಮಕ್ಷಮ ಅಳೆ

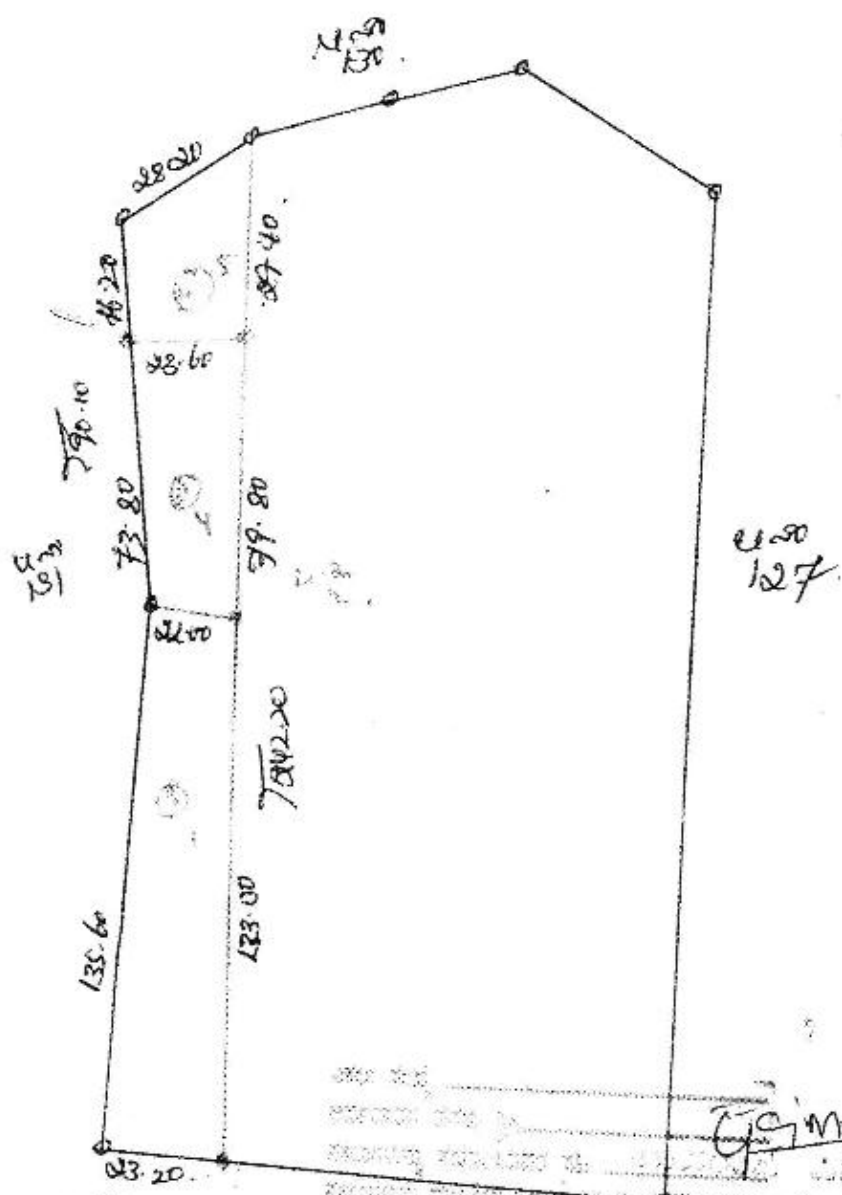

ಶ್ರೀ ಸಿ. ಕೋಲಲ್

ಇದು ಹಕ್ಕು
 ಪಾಲನಾ ದಿನಾಂಕ
 ಪಾಲನಾ ಮಾಡುವವರ ಹೆಸರು
 ಪಾಲನಾ ಮಾಡುವವರ ಠিকಾಡಳಿ
 ಪಾಲನಾ ಮಾಡುವವರ ಸಹಿ
 ಪಾಲನಾ ಮಾಡುವವರ ದಿನಾಂಕ
 ಪಾಲನಾ ಮಾಡುವವರ ಸ್ಥಳ

Bhaskar

ಪಾಲನಾ ಮಾಡುವವರ ಹೆಸರು
 ಪಾಲನಾ ಮಾಡುವವರ ಸ್ಥಳ

ಮೈಸೂರು ವಿಶ್ವವಿದ್ಯಾನಿಲಯದ ಸಂಶೋಧನಾ ಕೇಂದ್ರದಿಂದ ಪ್ರಕಟಿಸಿದ

ಪ್ರತಿಷ್ಠಾಪನಾ ಪತ್ರ

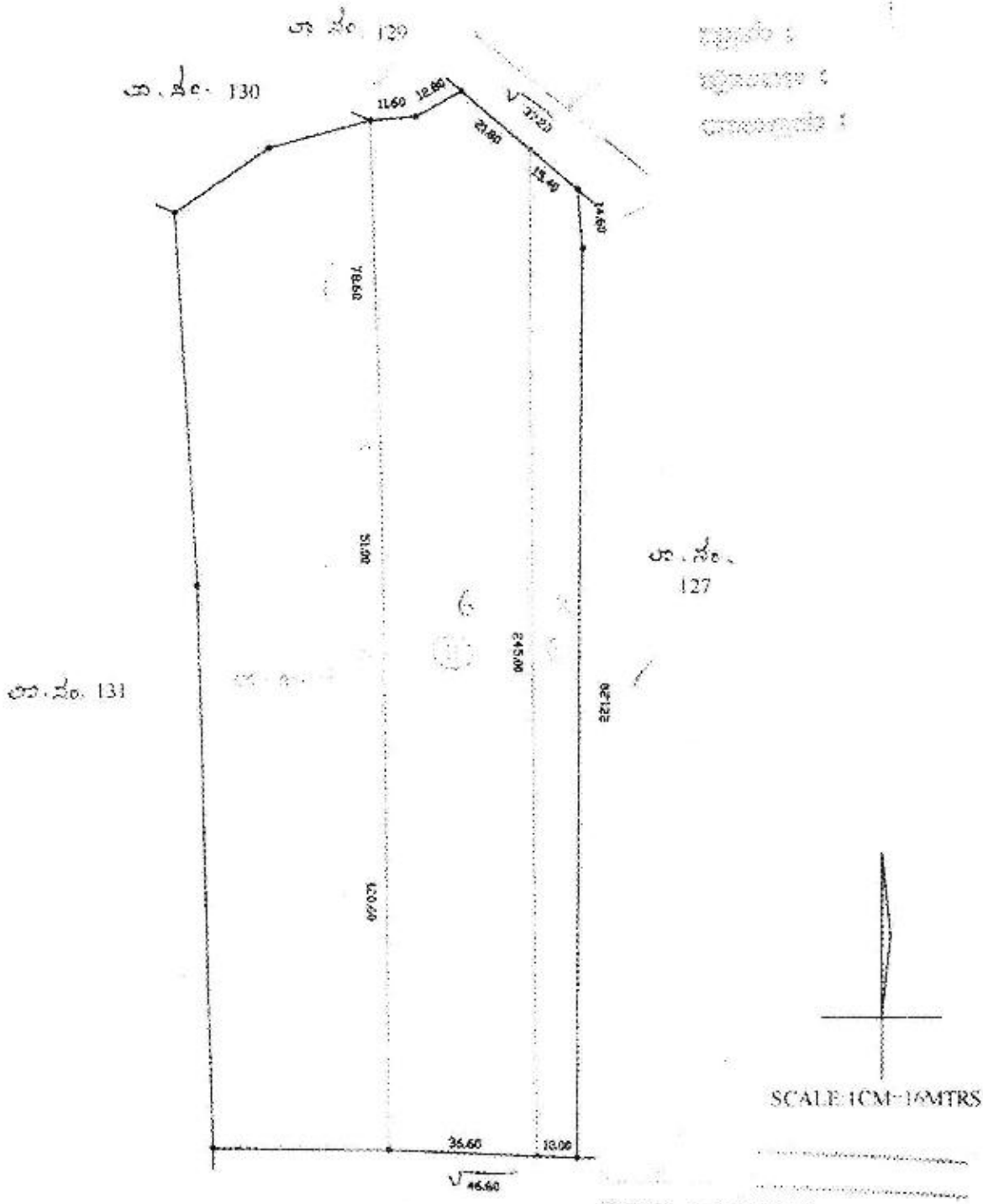

ಪ್ರತಿಷ್ಠಾಪನಾ ಪತ್ರ
 ಪ್ರತಿಷ್ಠಾಪನಾ ಪತ್ರ
 ಪ್ರತಿಷ್ಠಾಪನಾ ಪತ್ರ

ಪ್ರತಿಷ್ಠಾಪನಾ ಪತ್ರ
 ಪ್ರತಿಷ್ಠಾಪನಾ ಪತ್ರ
 ಪ್ರತಿಷ್ಠಾಪನಾ ಪತ್ರ

ಪ್ರತಿಷ್ಠಾಪನಾ ಪತ್ರ
 ಪ್ರತಿಷ್ಠಾಪನಾ ಪತ್ರ
 ಪ್ರತಿಷ್ಠಾಪನಾ ಪತ್ರ

ಪ್ರತಿಷ್ಠಾಪನಾ ಪತ್ರ
 ಭಾಸ್ಕರ
 ಪ್ರತಿಷ್ಠಾಪನಾ ಪತ್ರ
 ಪ್ರತಿಷ್ಠಾಪನಾ ಪತ್ರ

ನಂ: ೫

RR Bala 12.0/10

ಹವಾ ಮೋಜನೆಯಂತೆ ಹಕ್ಕು ಬಾಟ

ಜಿಲ್ಲಾ ಬೆಂಗಳೂರು ನಗರ

ಓನೆಂಟ್

ದರ	ಹಿನ್ನೆಲೆ	ಹಿನ್ನೆಲೆ ವಾರಸೆ ಹೆಸರು	ಒಟ್ಟು ವಿಸ್ತೀರ್ಣ ಎ-ಗುಂ ಹೆಕ್ಟೇರ್/ಎರ್	ಫೋಟ್ ಮೀಟರ್ ಎ-ಗುಂ ಹೆಕ್ಟೇರ್/ಎರ್	ಸಾಗು ಲಾಯನ್ ವಿಸ್ತೀರ್ಣ ಎ-ಗುಂ ಹೆಕ್ಟೇರ್/ಎರ್	ಮೊತ್ತ	ಮೊತ್ತ	ಮಾ
58	40		00	00	00	02	08	02
94	0							
	3	1. ಕೆ. ವೆಂಕಟಸ್ವಾಮಿರತ್ನ	0-27 ^{1/2}	-	0-27 ^{1/2}	ವಿಸ್ತೀರ್ಣ	1=09	
	6	2. ಕೆ. ಶ್ಯಾಮಲಕ್ಷ್ಮಿ	2-14 ^{1/2}	-	2-07 ^{1/2}	ವಿಸ್ತೀರ್ಣ	3=46	
		3. ತಿಂಪಾ	3-02	-	2-35	ವಿಸ್ತೀರ್ಣ	4=55	
					0-07	ವಿಸ್ತೀರ್ಣ	0=87	

ಆ.ಸ.ನಂ. 1283 ರ ಮಾನ್ಯ

ಓನೆಂಟ್ ನಂ. 191/17-19 ರ ಮೇರೆಗೆ

ಎನ್. ಬಸವರಾಜು
 ಪರಮವಾಗಿ ಭೂಮಾಲೀಕರು
 ಜಿ.ಸಂ.ಶಂ.ಆ.ಪ.ಮಂ. 11/1965
 ಆಯ್ಕೆ ಕಾರ್ಯಾಲಯ

ಶಿರಾಡಿ
 18/10/19

